

Swivel Sweeper[®] MAX

U.S. Patent No. 7,152,267
U.S. Patent No. 7,340,795
U.S. Patent No. 7,591,039
Add. Pat. Pending

Distribueras av



www.tvins.com



Fairfield, NJ 07004
Tillverkad i Kina

© 2013 Ontel Products Corporation. Med ensamrätt.

SwivelSweeperMAX MNL SWE R0 130305

Swivel Sweeper[®] MAX

Bruksanvisning

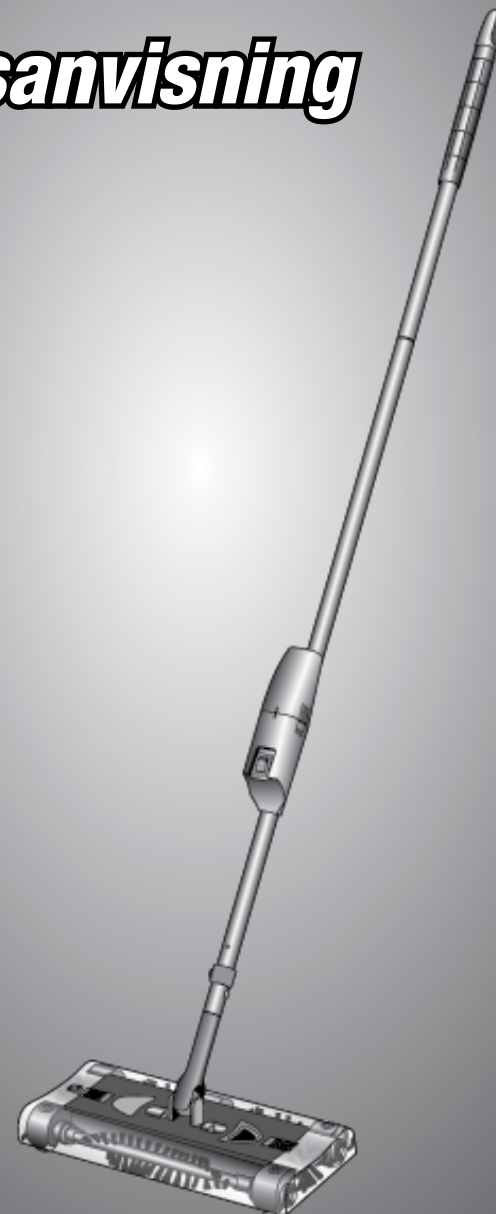



Grattis till ditt köp av den sladdlösa och smidiga golv- och mattsoparen *Swivel Sweeper* MAX, som hjälper dig att städa hemma mycket smidigare och snabbare än vanliga sladdlösa golv- och mattsopare.

Hemligheten: *Swivel Sweeper* MAX är en unik teknisk lösning som kombinerar Quad-Brush®-teknik, – fyra roterande borstar som suger upp smuts från alla sidor – med ett munstycke som kan vridas i hela 360 grader för enkel manövrering runt möbler och andra föremål. Den har dessutom ett förlängt skaft, väger extremt lite och behöver ingen dammsugarpåse!

Swivel Sweeper MAX smidiga glidfunktion gör att den glider fram över golvytan nästan av sig själv och den lågprofilerade utformning är skonsam för ryggen: du kan utan ansträngning göra rent under soffan, sängen och andra möbler.

Nu med en beröringsfri dammbricka – med ett enkelt klick tömmer du ut allt damm och smuts utan att smutsa ner händerna. Och de borttagbara borsthuvudena ger ett smidigt och enkelt underhåll!

FELSÖKNING:

1. Swivel Sweeper® MAX är seg eller startar inte:

Kontrollera att batteriet är fulladdat och sitter korrekt på plats i "batterifacket" samt att skaftet med "batterifacket" sitter fast ordentligt i "skaftbasen". Kontrollera de "roterande borstarna" och se till att de kan rotera fritt och inga hårstrån, trådar eller liknande har fastnat.

2. Batteriet laddar inte:

Kontrollera att det "uppladdningsbara batteriet" är korrekt isatt i "batteriladdaren." Kontrollera även att den röda indikatorlampan på "batteriladdaren" tänds under laddning.

3. Borstarna slutar rotera och Swivel Sweeper stängs av:

Se avsnittet "Automatisk avstängningsfunktion" på sid. 6.

4. Swivel Sweeper® MAX startar men suger inte upp något:

Den "beröringsfria dammbrickan" är kanske full. Töm den vid behov (se avsnittet "Tömma den beröringsfria dammbrickan" på sid. 6). Det kan även bero på att det finns smuts eller föremål i mattan (t.ex. häftklamrar) som är för stora/tunga för Swivel Sweeper att suga upp. Se till att den "beröringsfria dammbrickan" är helt stängd.

5. All smuts och damm suges inte upp vid städning:

Kontrollera att den "beröringsfria dammbrickan" är tom och sitter ordentligt på plats. Kontrollera även att det inte har fastnat hår, papper eller liknande i borstarna som hindrar dem från att rotera. Ta bort och rengör borstarna vid behov (se avsnittet "Skötsel och underhåll" på sid. 7–8.)

SÄKERHETSFÖRESKRIFTER:

SE TILL ATT DU LÄSER IGENOM OCH FÖRSTÅR SAMTLIGA SÄKERHETSFÖRESKRIFTER OCH VARNINGAR I DENNA BRUKSANVISNING SAMT PÅ BATTERILADDAREN INNAN DU BÖRJAR ANVÄNDA SWIVEL SWEEPER® MAX.

- Säkerställ att Swivel Sweeper® MAX är korrekt hopmonterad före användning.
- Använd aldrig Swivel Sweeper® MAX för att suga upp vätskor eller vått spill/smuts. Detta gäller inte minst lättantändliga eller brännbara vätskor som aldrig får sugas upp med Swivel Sweeper® MAX.
- Swivel Sweeper® MAX innehåller ett uppladdningsbart Ni-MH-batteri (Nickel-Metall Hydrid) på 7,2 V. Tänk på att alltid kassera förbrukade batterier på en återvinningscentral.
- Se till att fingrar, hår och andra kroppsdelar samt kläder inte kommer i närheten av de roterande borstarna.
- Använd ALDRIG Swivel Sweeper® MAX för att suga upp brinnande eller glödande material som cigaretter, tändstickor eller aska.
- Använd ALDRIG Swivel Sweeper® MAX på skrovliga betongytor.
- Använd ALDRIG Swivel Sweeper® MAX utomhus, t.ex. på uteplatsen, trädäcket eller andra ojämna underlag.
- Försök aldrig själv att reparera de mekaniska delarna i Swivel Sweeper® MAX. Vid behov av service – kontakta en auktoriserad serviceverkstad.
- Kontrollera att Swivel Sweeper® MAX är avstängd och att du har tagit ur batteriet innan du rengör de roterande borstarna och avlägsnar smuts, hår eller liknande föremål som fastnat.
- Hantera eller ladda ALDRIG batteriet om du är våt om händerna.
- Använd endast medföljande laddare för att ladda batteriet till Swivel Sweeper® MAX.
- Förvara Swivel Sweeper® MAX inomhus, på ett torrt och säkert ställe.

DELAR

1. Roterande gummerad upphängningsögla
2. Handtag
3. Slagtåligt aluminiumskaft
4. Uppladdningsbart batteri på 7,2 V
5. Batterifack
6. Strömbrytare (ON/OFF)
7. Magnetspär A
8. Skafthas
9. Luftfilter
10. Tonat ytterhölje
11. Munstycke
12. Beröringsfri dammbricka
13. Spärrar för ytterhölje
14. Utbytbara roterande borstar (x 5, alla visas inte)
15. Magnetspär B
16. Spärrar för beröringsfri dammbricka
17. Helgjuten batteriladdare

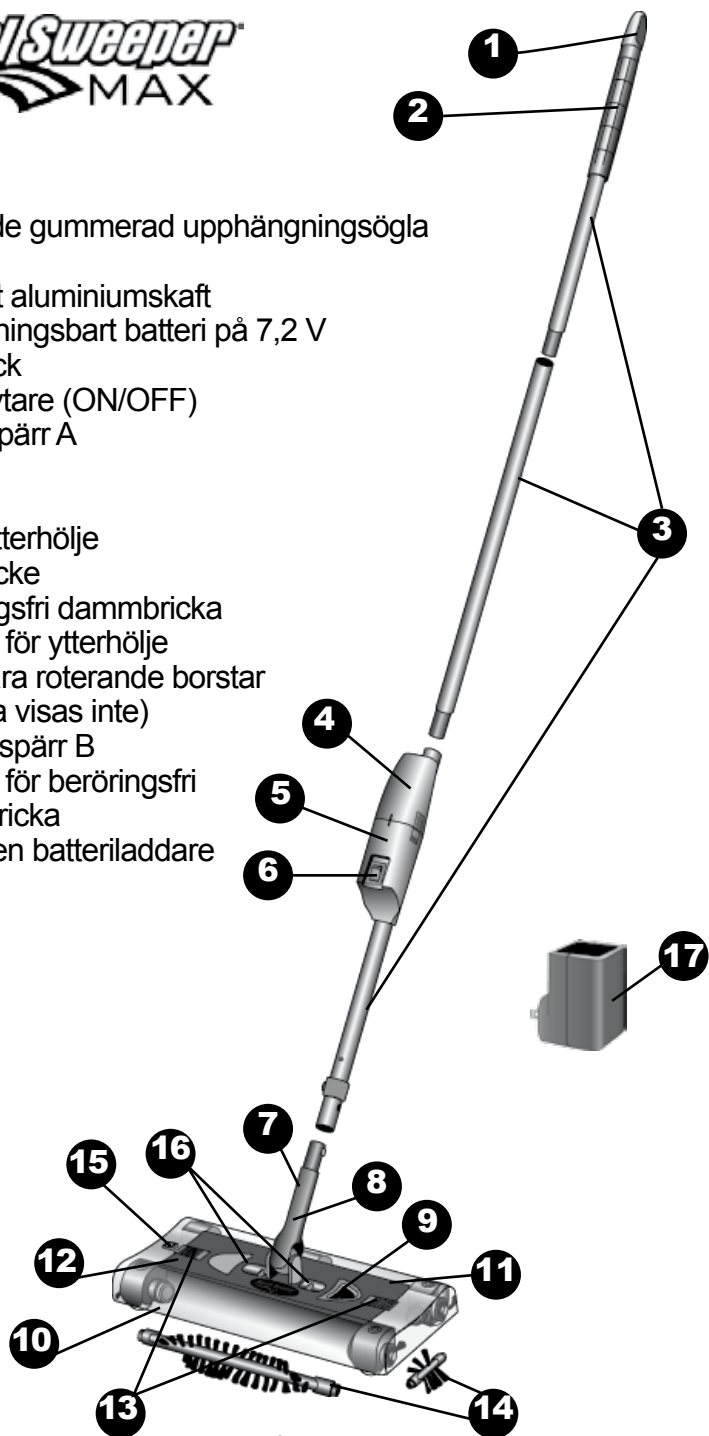

VIKTIG INFORMATION OM UNDERHÅLL OCH SKÖTSEL:

Steg 6) Använd "borttagningsspåret" för att lossa och lyfta bort "luftfiltret" (SE FIG. 9). Skölj "luftfiltret", låt det torka och sätt tillbaka det igen.

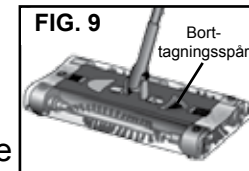

Torka regelbundet av Swivel Sweeper med en torr eller fuktad luddfri trasa. Använd aldrig vatten, flytande rengöringsmedel eller slipande material för att rengöra Swivel Sweeper.

MAGNETSPÄRRSYSTEM FÖR SMIDIG FÖRVARING:

Swivel Sweepers magnetspärssystem möjliggör en smidig förvaring mellan användningstillfällena.

Swivel Sweeper – förvaring mellan användningstillfällena:

VIKTIGT! När du har städad färdigt med Swivel Sweeper tömmer du den "beröringsfria dammbrickan", stänger den igen och viker sedan munstycket åt sidan, mot "skaftbasen", för att aktivera de två magnetspärarna. På så vis kräver Swivel Sweeper mycket lite förvaringsutrymme mellan varven (SE FIG. 10).

Du lossar munstycket från "skaftbasen" genom att vipa ned det försiktigt.

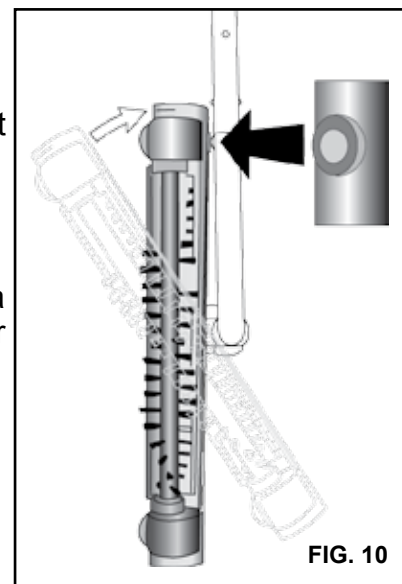
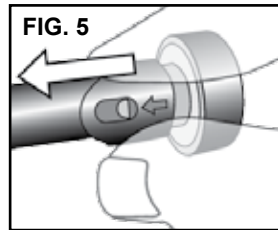

FIG. 10

VIKTIG INFORMATION OM UNDERHÅLL OCH SKÖTSEL:

Precis som alla andra liknande golv- och mattsofare som använder sig av borstar, kan det även i Swivel Sweepers fyra borstar fastna saker som hårstrån, trådar och liknande. För att garantera bästa städresultat måste du alltid avlägsna hårstrån, trådar och liknande som kan hindra borstarna från att rotera. Du måste även rengöra "luftfiltret" från damm och smuts. Följ anvisningarna nedan för att rengöra borstarna och luftfiltret.



Steg 1) Se till att Swivel Sweeper är avstängd (OFF) och ta ur batteriet för att säkerställa att den inte kan startas av misstag.

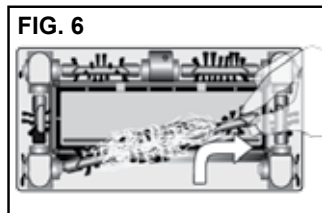

Steg 2) Vänd Swivel Sweeper Max® upp och ner för att lättare komma åt borstarna.

Steg 3) Hitta den borste som behöver rensas. Ta bort borsten genom att trycka den inåt – i pilens riktning – för att lossa ena delen av borsten från munstycket, (SE FIG. 5) och sedan uppåt i riktning från munstycket (SE FIG. 6).

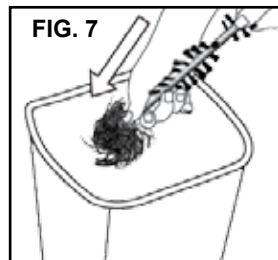

Steg 4) Ta bort skräpet som har fastnat genom att dra bort det eller använda ett verktyg (medföljer ej) att skrapa med (SE FIG. 7).

WARNING! Var försiktig när du rensar borsten från skräp som har fastnat. Använd inte verktyg med vass kant. Använd inte heller knivblad eller vassa spetsar för att rengöra borstarna.

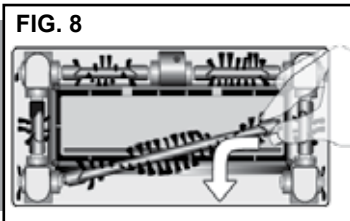

Steg 5) Avlägsna skräpet. Sätt sedan tillbaka borsten genom att utföra samma procedur som när du tog loss borsten, fast denna gång i omvänd ordning (SE FIG. 8). Säkerställ att borsten är korrekt spärrad på plats i ursprungsläget (SE FIG. 9). Observera att "punkten" på skaftet kommer att vara riktad från referenspilen.

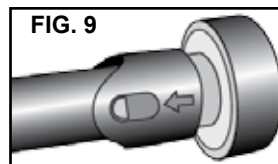

MONTERA SWIVEL SWEEPER:

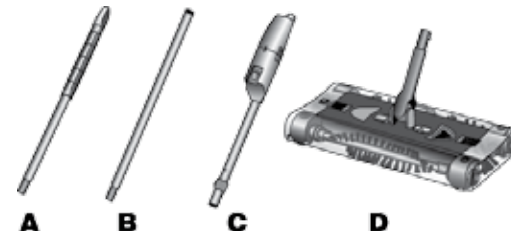

- A. Skaftöverdel
- B. Skaftmittdel
- C. Skaftnederdel
- D. Munstycke (borsthuvud)

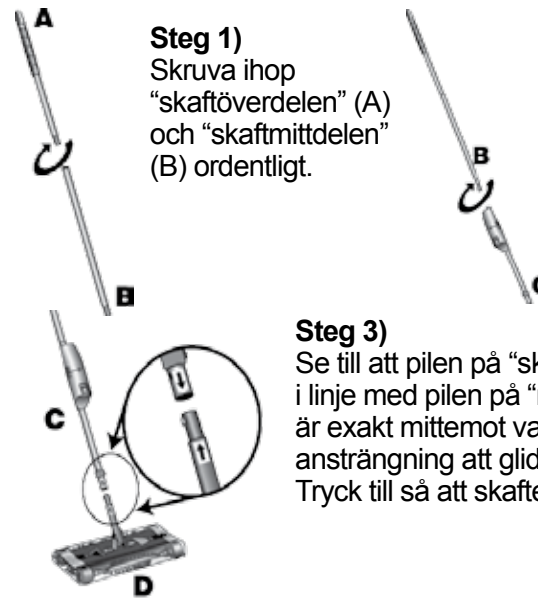

Steg 1)
Skruva ihop "skaftöverdelen" (A) och "skaftmittdelen" (B) ordentligt.

Steg 2)
Skruva ihop "skaftnederdelen" (C) ordentligt.

Steg 3)
Se till att pilen på "skaftnederdelen" (C) hamnar i linje med pilen på "munstycket" (D). När pilarna är exakt mittemot varandra kommer skaftet utan ansträngning att glida ner på plats i munstycket. Tryck till så att skaftet låses på plats.

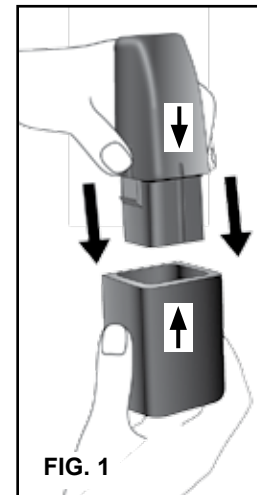

LADDA BATTERIET:

Steg 1) Anslut "batteriladdaren" till ett vanligt eluttag, se följande specifikationer:

UL/cUL 120V ~ 60Hz
GS 220V - 240V ~ 50/60Hz

Steg 2) Se till att pilen på det "uppladdningsbara batteriet" hamnar i linje med pilen på "batteriladdaren". Låt sedan det "uppladdningsbara batteriet" glida ner i "batteriladdaren" (SE FIG. 1). **Obs!** Den röda indikatorlampan framtill på "batteriladdaren" tänds nu för att visa att batteriet laddas.

VIKTIGT! Vid första laddningstillfället bör du låta batteriet laddas i minst åtta timmar. När du senare laddar batteriet kommer laddningstiden att variera beroende på hur laddat batteriet är efter senaste användning. Rekommenderad laddningstid för batteriet när det är helt urladdat är 6–8 timmar. Batteriet kan lämnas i batteriladdaren längre tid än så, dock **ALDRIG** längre än 12 timmar i följd. Annars kan batteriets livslängd förkortas. Du behöver inte vänta tills batteriet är helt urladdat innan du laddar upp det igen.

ANVÄNDA SWIVEL SWEEPER MAX®:

Steg 1) Kontrollera att Swivel Sweeper är avstängd.

(OBS! Strömbrytaren (ON/OFF) finns på framsidan av "batterifacket".)

Steg 2) Se till att den "beröringsfria dammbrickan" är tom (se avsnittet "Tömma den beröringsfria brickan" på sid.6.)

Steg 3) Låt det "uppladdningsbara batteriet" glida ner i "batterifacket" på skaftet tills det spärras på plats (SE FIG. 2).

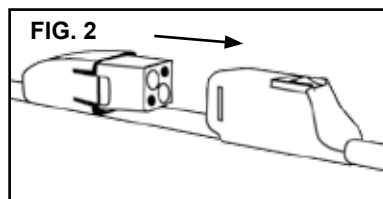

Steg 4) Sätt på Swivel Sweeper och börja städa.

Steg 5) När du har städad klart stänger du av Swivel Sweeper och tömmer innehållet i den "beröringsfria dammbrickan" i soporna. (se avsnittet "Tömma den beröringsfria brickan" på sid.6.) Ladda vid behov batteriet.

VIKTIGT! AUTOMATISK AVSTÄNGNINGSFUNKTION

Swivel Sweeper stängs av automatiskt för att skydda de rörliga delarna om borstarna hindras från att rotera på grund av att något har fastnat i dem, t.ex. mattfransar, hårstrån, trådar eller liknande.

ÅTERSTÄLLA AVSTÄNGNINGSFUNKTIONEN:

1. Tryck på strömbrytaren (ON/OFF) till läge "OFF".
2. Avlägsna det/de föremål som hindrar borstarna från att rotera fritt.

Swivel Sweeper kommer att vara redo att användas igen inom tio sekunder.

TÖMMA DEN BERÖRINGSFRIA DAMMBRICKAN

Steg 1) Kontrollera att Swivel Sweeper är avstängd.

Steg 2) Håll "munstycket" över ett sopkärl, tryck spärrarna för dammbrickan inåt (SE FIG 3) tills den beröringsfria brickan öppnas (SE FIG. 4) och du kan tömma smuts och damm rakt ner i soporna.

Steg 3) Sätt sedan åter ner "munstycket" på golvet eller annan plan yta. Genom att trycka försiktigt nedåt, stänger du den "beröringsfria dammbrickan" igen.

VIKTIGT! Om den "beröringsfria dammbrickan" inte fäster ordentligt i munstycket igen – kontrollera att inget metallskräp (t.ex. häftklamrar, gem eller liknande) genom magnetisering har fastnat på Swivel Sweepers motor som återfinns på "munstyckets" undersida.

